

Videoskop mit Joystick TTS-DA Serie

Bedienungsanleitung

Zweck

Mit dieser Bedienungsanleitung lernen Sie das Videoendoskop kennen und erfahren, wie Sie es sicher und sachgerecht bedienen und pflegen.

Aufbewahrungsort

Bewahren Sie diese Bedienungsanleitung zusammen mit dem Videoendoskop auf. Somit ist sie von jeder Person zu lesen und anzuwenden, die mit dem Videoendoskop arbeitet.

Urheberschutz

Diese Bedienungsanleitung ist ausschließlich für Personen bestimmt, die mit dem Videoendoskop arbeiten.

Der Inhalt dieser Bedienungsanleitung in Form von Text, Abbildungen, Illustrationen, Zeichnungen, Schemas oder sonstigen Darstellungen ist urheberrechtlich geschützt.

Weiterführende Informationen

Wenn Sie Fragen zum Umgang mit dem Videoendoskop haben, die in dieser Bedienungsanleitung nicht beantwortet werden, wenden Sie sich bitte an:

Titan Technology GmbH
An der Feuerwache 9
41836 Hückelhoven
Deutschland

☎ 02433-940180

✉ info@titanscope.com

Sicherheitsempfehlungen



Dieses Produkt darf nicht für medizinische oder veterinärmedizinische Zwecke verwendet werden.



Verwenden Sie diesen Artikel nicht in explosionsgefährdeten Bereichen.



Schauen Sie nicht mit bloßen Augen in das distale Ende, das Sehvermögen kann durch starkes Licht geschädigt werden.



Gefahr durch elektrischen Strom

Niemals spannungsführende Teile mit dem Videoendoskop berühren!
Das Berühren von spannungsführenden Teilen kann das Videoendoskop unter elektrische Spannung setzen und in der Folge zu schweren Verletzungen bis zum Tod durch Stromschlag führen.



Das distale Ende des Videoendoskops ist wasserdicht gemäß Schutzart IP67. Tauchen Sie das distale Ende und den Schaft in keine anderen Flüssigkeiten als Wasser oder Öle. Verwenden Sie das Videoendoskop nicht in Chemikalien (z.B. Säuren, Laugen) oder in mit unbekanntem Stoffen verunreinigtem Wasser. Ansonsten können irreparable Schäden die Folge sein.



Bewahren Sie das Gerät außerhalb der Reichweite von Kindern auf.



Versuchen Sie nicht, das Gerät zu modifizieren oder zu zerlegen.



Ziehen Sie nicht fest oder verdrehen Sie das Einführungsrohr nicht.



Schwerwiegende Auswirkungen können zum Bruch der Linsenkomponenten am distalen Ende führen.



Verwenden oder lagern Sie das Gerät nicht bei einer Temperatur von mehr als 60 °C oder weniger als - 20 °C.



Lagern Sie das Instrument in einer trockenen und gut belüfteten Umgebung.

Teilefunktion

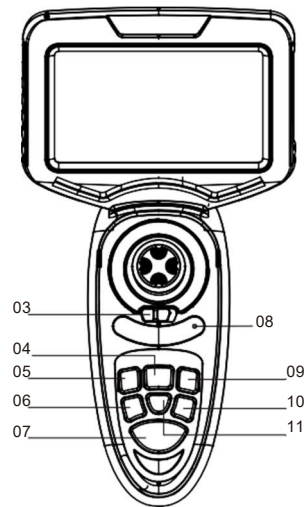
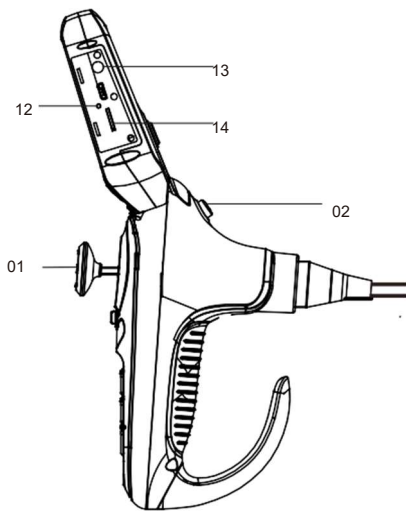

01 Joystick

05 Ein/Aus

09 Dimmer

13 5V DC Buchse

02 Foto

06 OK

10 Wiedergabe

14 Micro SD Slot

03 Sperre

07 Menü

11 ▼

04 ▲

08 Statusanzeige

12 Zurücksetzen

Schnelleinrichtung

1. Abnehmbarer Bildschirm

Schrauben Sie die Schraube auf der Rückseite der Platte ab und drücken Sie dann die Platte nach oben, um diese von der Haupteinheit zu trennen.

Der umgekehrte Vorgang, um die beiden Teile wieder miteinander zu verbinden.

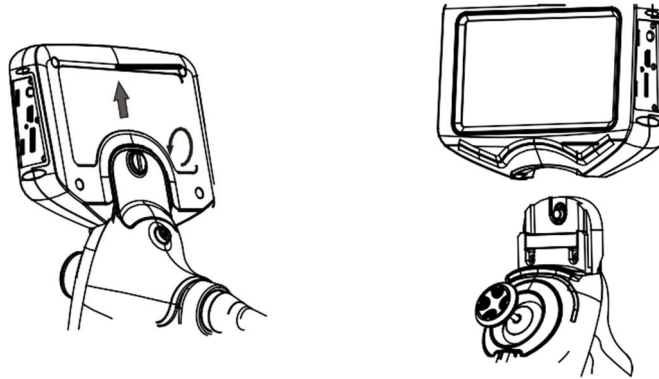

2. Bereit zur Benutzung

Stecken Sie die SD-Karte ein, während das Gerät ausgeschaltet ist.

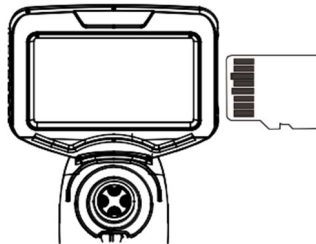

Drücken Sie die Taste  lange und die Statusanzeige wird grün. Das Gerät wechselt in den Vorschaumodus, ein Echtzeitbild wird auf dem Bildschirm angezeigt und gleichzeitig werden einige Symbole und Zeitinformationen oben angezeigt.



Definition

Drücken: weniger als 1 Sek. drücken und loslassen.

Langes Drücken: ca. 3 Sek. gedrückt halten.

Durch die Taste ✱ kann die Beleuchtung eingestellt werden. Steuern Sie den Joystick um den Kamerakopf zu bewegen.
Die Sperre dient zum Festziehen oder lösen des Joysticks, um den Kamerakopf in einem bestimmten Winkel zu halten.

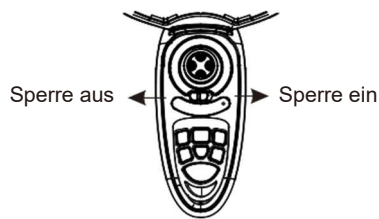

Menü einrichten

Schalten Sie das Gerät ein und rufen Sie den Vorschaumodus auf. Drücken Sie MENÜ, um auf die Menüoberfläche zuzugreifen. Verwenden Sie zur Auswahl eines Elements ▲▼ und OK zur Bestätigung.

Folgende Menüoptionen erscheinen:

Zeitstempel
Loop- Aufnahme
Aufnahme Datum/Zeit
Sprache
Helligkeit
Format
Voreinstellung Version
WIFI

HINWEIS:

Durch Drücken der MENÜ-Taste können Sie den aktuellen Menüeinstellungspunkt beenden und zur MENÜ-Oberfläche springen, um andere Elemente auszuwählen.

Zeitstempel

Verwenden Sie die Pfeile um **ausschalten** oder **einschalten** zu wählen und bestätigen Sie mit der **OK** Taste. **Einschalten** ermöglicht die Aufnahme von Fotos und Videos mit einem Zeitstempel.

Loop-Aufnahme

Videodateien bestehen aus aufeinanderfolgenden Clips mit gleicher Dauer, die Dauer ist optional:

1 Minute
3 Minuten
5 Minuten

Tonaufnahme

Permanent bedeutet, dass das gesamte Video als ein einziger Clip aufgezeichnet werden soll.

Wenn Sie unter diesem Punkt „Öffnen“ auswählen, werden die Umgebungsgeräusche und das Video gleichzeitig aufgezeichnet. Gleichzeitig ändert sich das Symbol oben auf dem Bildschirm von 🎧 zu 🎧🎥
Die Funktion kann auch per Tastenkombination aktiviert werden.

Datum und Zeit

Verwenden Sie ▼▲ um die Zahl zu erhöhen oder zu verringern, und drücken Sie OK, um zum nächsten Schritt zu gelangen.



Sprache

Wählen Sie die gewünschte Sprache mit ▼▲. Drücken Sie OK, um die Auswahl zu bestätigen.

Helligkeit

Über dieses Menü können Sie die Helligkeit des Lichts am Kameraende ändern, insgesamt 4 Stufen und aus, um das Licht auszuschalten.

HINWEIS: In den meisten Fällen sollten Sie die Taste ☼ häufiger drücken, um die Helligkeit anzupassen.

Format

In einigen Fällen funktioniert die Micro-SD-Karte nicht richtig. Sie können versuchen, die Karte zu formatieren, um das Problem zu beheben. Bitte sichern Sie die Dateien im Voraus, da die Daten dabei verloren gehen könnten.

Voreinstellung und Version

Über die beiden Punkte gelangen Sie zur Werkseinstellung und sehen die aktuelle Softwareversion.

WIFI

Wählen Sie Ein oder Aus, um auszuwählen, ob die WLAN-Funktion aktiviert werden soll oder nicht. Die Farbe von 📶 oben auf dem Bildschirm wechselt von grau zu blau, was anzeigt, dass das WLAN aktiv ist.

Scannen Sie den QR-Code auf dem Bildschirm, um die APP auf Ihr Smartphone zu laden. Alternativ können Sie auch im Android- oder Apple-Store nach RoadCam suchen.

Um das Gerät mit WLAN auf Ihrem Telefon verbinden, suchen Sie „wifi_camera_XXXXXXXX“ und verbinden Sie sich. Öffnen Sie dann die APP und das Bild wird auf Ihrem Telefonbildschirm angezeigt.

HINWEIS: Die Funktion der Tasten auf dem Bedienfeld ist deaktiviert, bis das WLAN-Netz in den WLAN-Einstellungen Ihres Telefons getrennt wird.

Fotos machen und Videos aufnehmen

Fotos machen

Drücken Sie im Vorschaumodus Snap, um ein Bild aufzunehmen. Das Bild wird auf der Micro-SD-Karte mit einem Dateinamen mit laufender Nummer gespeichert.

Wie zum Beispiel: IMG_0000002.JPG



Videos aufnehmen

Drücken Sie im Vorschaumodus lange auf Snap, um ein Video aufzunehmen. Der Name der Videodatei bezieht sich auf Datum und Uhrzeit. Während der Videoaufnahme können Sie einen Schnappschuss machen und das Schnappschussbild wird mit laufender Nummer gespeichert.



Zum Beispiel: VID_20210116_110110.MOV

CAP_0000002.JPG

Vorschau von Fotos und Videos

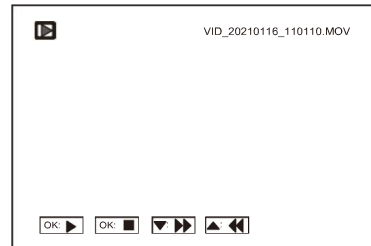
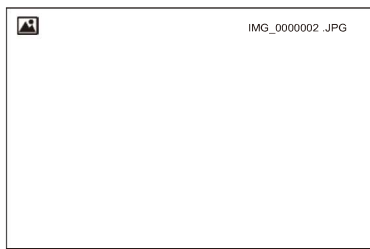
Drücken Sie im Vorschaumodus auf , das letzte Bild oder Video wird angezeigt. Verwenden Sie  oder , um das gewünschte Bild zu finden.



Drücken Sie OK, um das Video abzuspielen, drücken Sie erneut OK, um anzuhalten. Drücken Sie nochmal OK, um zur Wiedergabe zurückzukehren. Drücken Sie  zum Vorspulen und  zum zurückspulen. Drücken Sie die Taste wiederholt, um 2x 4x 8x Geschwindigkeit zu erhalten

Dateien löschen

Wenn Sie ein bestimmtes Bild oder Video löschen wollen, drücken Sie MENÜ und dann OK, um die aktuelle einzelne oder alle Dateien zu löschen. Drücken Sie lange MENÜ um wieder in den Vorschaumodus zu gelangen.

Lagerung & Wartung

Wiederaufladbare Batterie

Die Ladezeit beträgt ca. 7 Stunden. Wenn der Akku voll ist erlischt die Anzeige. Mit dem voll aufgeladenen Akku kann ca. 5 Stunden lang mit LED-Beleuchtung ununterbrochen gearbeitet werden und ca. 2 Stunden mit Glasfaserbeleuchtung.

Komponenten reinigen

Reinigung des unteren Endes vom Kamerakabel

Halten Sie den starren Teil des unteren Kabelendes fest und benutzen Sie ein sauberes Stück Mull, ein sauberes Tuch oder ein sauberes Wattestäbchen, um Schmutz und Flüssigkeiten abzuwischen. Das beste Ergebnis erzielen Sie, wenn Sie dazu handelsüblichen, reinen Ethanol zur Reinigung verwenden.

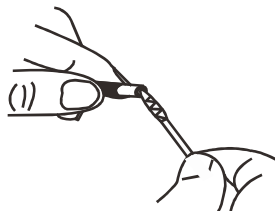

Reinigung der Haupteinheit

Befeuchten Sie einen weichen, sauberen Lappen mit klarem Wasser und wischen Sie damit die Haupteinheit ab. Achten Sie darauf, dass der Lappen nur eben feucht, nicht nass ist. Abschließend trocknen Sie das Gerät mit einem sauberen, trockenen Tuch.

Vorsichtsmaßnahmen für die Lagerung

- Lagern Sie das Gerät bei normaler Raumtemperatur und Luftfeuchtigkeit.
- Begradigen Sie den Winkelabschnitt, während Sie ihn in die Tragetasche legen.
- Lagern Sie das Gerät an einem freien, trockenen und stabilen Ort.

Fragen & Antworten

F: Kein Bild auf dem Bildschirm nach dem Einschalten
 A: Batterie ist leer. Schließen Sie das Gerät an die Stromversorgung an.

F: Es kann kein Foto oder Video aufgenommen werden
 A: SD-Karte fehlt, falsch eingelegt, voll oder defekt.

F: Herunterfahren
 A: Wenn alle Funktionen einfrieren oder ausfallen, stecken Sie eine isolierte Nadel in das Loch an der Seite des Hauptgeräts, starten Sie das Gerät neu, um festzustellen, ob das Problem behoben ist.

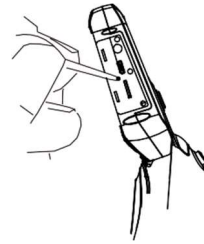

Spezifikationen

Monitor	
Abmessungen:	22,5 x 12,3 x 12,6 cm
Display:	4,5" (850 x 480 Pixel)
Batterie:	3500 mAh
Speicher:	max. 128 GB (32 GB inkl.)
Außenmaterial:	widerstandsfähiges ABS-Gehäuse
Netzteil:	Eingang 100-240 VAC 50/60 Hz, Ausgang 5 VDC
Beleuchtung:	manuelle Einstellung
Fotoauflösung:	400 x 400 JPG / 1280 x 720 JPG
Videoauflösung:	400 x 400 MOV / 1280 x 720 MOV
Tastatur:	Menü, Wiedergabe, Video, Audio, Foto, Beleuchtung
Sprachen:	12 Sprachen werden unterstützt

Arbeitstemperaturen	Kamerakopf und Kamerakabel: 0-60°C	
	andere Teile: 0-40°C	
Luftfeuchtigkeit	15-90% RH	
Wasserdichtigkeit	Kamerakabel und Kamerakopf	IP67
	andere Teile	IP52

TTS-DA4.0H	TTS-DA6.0H
<p><u>Kamera</u></p> <ul style="list-style-type: none"> • Kamerakopf: Φ 4.0mm • Bildsensor: 1/9" • Auflösung: 1280x720 Pixel (1 Mio. Pixel) • Schärfentiefe: 10 ~ 100 mm • Blickwinkel: 120° • Beleuchtung: mehrere weiße LEDs • Optik: optisches Glas • Schutzklasse: IP67 <p><u>Kamerakabel</u></p> <ul style="list-style-type: none"> • Steuerung: in alle Richtungen • Kabellänge: ca. 150 cm • Material Kabel: Edelstahl 	<p><u>Kamera</u></p> <ul style="list-style-type: none"> • Kamerakopf: Φ 6.0mm • Bildsensor: 1/6" • Auflösung: 1280x720 Pixel (1 Mio. Pixel) • Schärfentiefe: 10 ~ 100 mm • Blickwinkel: 120° • Beleuchtung: mehrere weiße LEDs • Optik: optisches Glas • Schutzklasse: IP67 <p><u>Kamerakabel</u></p> <ul style="list-style-type: none"> • Steuerung: in alle Richtungen • Kabellänge: ca. 100 cm • Material Kabel: Edelstahl

Entsorgung

Defekte Elektrogeräte gehören nicht in den Hausmüll. Bitte geben Sie diese an den entsprechenden kommunalen Sammelstellen ab.

Entsorgung von gebrauchten Batterien

Sie, als Endverbraucher, sind gemäß der Batterieverordnung gesetzlich zur Rückgabe aller gebrauchten Batterien und Akkus verpflichtet; **eine Entsorgung über den Hausmüll ist untersagt!**

Ihre verbrauchten Batterien/Akkus können Sie unentgeltlich bei den Sammelstellen Ihrer Gemeinde oder überall dort abgeben, wo Batterien verkauft werden! Sie erfüllen damit die gesetzlichen Verpflichtungen und leisten Ihren Beitrag zum Umweltschutz!



Wir behalten uns das Recht vor, eventuelle Änderungen an Haupteinheit und Kamerakabel in verbesserter Variante durchzuführen. Daher ist es möglich, dass Warenneuzugänge andere Spezifikationen aufweisen, als die ursprüngliche Variante.

Zulassung:

Zertifikat Nr. : KS2110S3297EC

Richtlinie Artikel Normen Prüfbericht Nr. 3.1(a) Sicherheit EN IEC 62368-1:2020+A11:2020
KS2110S3298S Health EN 62311:2020 KS2110S3297E03 3.1(b) EMC ETSI EN 301 4891 V2.2.3
(2019-11) ETSI EN 301 489-17 V3.2.4 (2020-09) KS2110S3297E02 3.2 Radio ETSI EN 300 328
V2.2.2: 2019-07 KS2110S3297E01

Einhaltung der EU-RoHS-Richtlinie 2011/65/EU und seine Änderungsrichtlinien 2015/863/EU (RoHS 2.0) TEST REPORT: DTIBW20212390

Impressum

Diese Bedienungsanleitung wurde von Titan Technology GmbH, An der Feuerwache 9, D-41836 Hückelhoven (www.titan-tech.de) veröffentlicht. Alle Rechte, einschließlich Übersetzung, sind vorbehalten. Jegliche Reproduktion, z.B. Fotokopie, Mikroverfilmung, oder auch Erfassung in elektronischen Datenverarbeitungs-systemen, bedürfen der schriftlichen Genehmigung des Herausgebers. Diese Bedienungsanleitung entspricht dem technischen Stand bei Drucklegung. Änderung in Technik und Ausstattung vorbehalten